

令和6年度

第51回 城北オープン中学校バドミントン大会



期日：令和6年5月3日（金）・4日（土）

会場：5月3日 男子：練馬総合体育館

女子：練馬区光が丘体育館

5月4日 男女共 練馬区総合体育館

後援：ヨネックス株式会社

バドミントンプロショップ WEMBLEY

淑徳巣鴨中学高等学校

参加校一覧

女子会場:光が丘体育館

男子会場:練馬区立総合体育館

女子学校名(34校)	女子リーグ	男子学校名(33校)	男子リーグ
朝霞市立朝霞第三中学校	A	朝霞市立朝霞第三中学校	A
日本大学豊山女子豊山女子中学校		文京区立第一中学校	
練馬区立石神井南中学校		練馬区立開進第一中学校	
練馬区立練馬中学校		板橋区立高島第三中学校	
足立区立新田中学校	B	文京区立第十中学校	B
板橋区立高島第二中学校		練馬区立貫井中学校	
練馬区立開進第一中学校		本郷中学校	
練馬区立石神井中学校		北区立堀船中学校	
足立区立第九中学校	C	練馬区立光が丘第一中学校	C
板橋区立志村第五中学校		板橋区立志村第五中学校	
練馬区立開進第二中学校		聖学院中学校	
練馬区立三原台中学校		練馬区立開進第二中学校	
足立区立谷中中学校	D	板橋区立志村第二中学校	D
板橋区立志村第二中学校		北区立田端中学校	
練馬区立貫井中学校		練馬区立中村中学校	
練馬区立大泉中学校		足立区立花畑北中学校	
足立区立洲江中学校	E	板橋区立上板橋第一中学校	E
板橋区立上板橋第一中学校		練馬区立三原台中学校	
北区立堀船中学校		足立区立新田中学校	
練馬区立石神井西中学校		板橋区立板橋第五中学校	
板橋区立中台中学校	F	練馬区立練馬中学校	F
文京区立第一中学校		足立区立西新井中学校	
北区立田端中学校		板橋区立板橋第三中学校	
練馬区立旭丘中学校		練馬区立石神井西中学校	
港区立御成門中学校	G	足立区立第七中学校	G
板橋区立高島第三中学校		板橋区立板橋第二中学校	
文京区立第十中学校		練馬区立石神井南中学校	
練馬区立中村中学校		練馬区立石神井中学校	
足立区立第七中学校	H	港区立御成門中学校	H
板橋区立板橋第三中学校		練馬区立旭丘中学校	
練馬区立光が丘第一中学校		足立区立谷中中学校	
川越市立福原中学校	I	都立大泉高等学校附属中学校	I
板橋区立板橋第二中学校		練馬区立大泉中学校	
都立大泉高等学校附属中学校			

タイムテーブル

5/3	練馬区総合体育館(男子)							
	1	2	3	4	5	6	7	8
9:00	開場、入場							
9:30	注意事項							
9:45	A1	B1	C1	D1	E1	F1	G1	H1
	I1	J1	K1					
	第1試合の終わったリーグから順に流し込みで入れていく。 ※審判は相互審判とする。							

5/3	練馬区光が丘体育館(女子)							
	1	2	3	4	5	6	7	8
9:00	開場、入場							
9:30	注意事項							
9:45	A1	B1	C1	D1	E1	F1	G1	H1
	I1							
	1試合目の終わったリーグから順に流し込みで入れていく。 ※審判は相互審判とする。							

5/4	練馬区光が丘体育館							
	1	2	3	4	5	6	7	8
9:00	開場、入場							
9:45	BT1	BT2	BT3	BT4	GT1	GT2	GT3	GT4
	BT5	BT6	BT7	BT8	GT5	GT6	GT7	GT8
	BT9	BT10	BT11	BT12	GT9	GT10		
	BT13	BT14			GT11	GT12	GT13	GT14
	BT15	BT16	BT17	BT18	GT15		GT16	
	BT19		BT20		GT17		GT18	
	BT21		BT22					

- ※ 複、単、複の順に行い、15点3ゲームマッチ延長なし
- ※ 流し込みで行う。
- ※ コールをよく聞き、指定されたコートに入ること。
- ※ 審判は相互審判とする。
- ※ 集合時間、両日とも9:00(早く来すぎないこと)

男子予選リーグ

会場：練馬区立総合体育館

A	朝霞市立朝霞第三中学校	文京区立第一中学校	練馬区立開進第一中学校	順位
朝霞市立朝霞第三中		①	③	
文京区立第一中			②	
練馬区立開進第一中				

B	板橋区立高島第三中学校	文京区立第十中学校	練馬区立貫井中学校	順位
板橋区立高島第三中		①	③	
文京区立第十中			②	
練馬区立貫井中				

C	本郷中学校	北区立堀船中学校	練馬区立光が丘第一中学校	順位
本郷中		①	③	
北区立堀船中			②	
練馬区立光が丘第一中				

D	板橋区立志村第五中学校	聖学院中学校	練馬区立開進第二中学校	順位
板橋区立志村第五中		①	③	
聖学院中			②	
練馬区立開進第二中				

E	板橋区立志村第二中学校	北区立田端中学校	練馬区立中村中学校	順位
板橋区立志村第二中		①	③	
北区立田端中			②	
練馬区立中村中				

F	足立区立花畑北中学校	板橋区立上板橋第一中学校	練馬区立三原台中学校	順位
足立区立花畑北中		①	③	
板橋区立上板橋第一中			②	
練馬区立三原台中				

G	足立区立新田中学校	板橋区立板橋第五中学校	練馬区立練馬中学校	順位
足立区立新田中		①	③	
板橋区立板橋第五中			②	
練馬区立練馬中				

H	足立区立西新井中学校	板橋区立板橋第三中学校	練馬区立石神井西中学校	順位
足立区立西新井中		①	③	
板橋区立板橋第三中			②	
練馬区立石神井西中				

I	足立区立第七中学校	板橋区立板橋第二中学校	練馬区立石神井南中学校	順位
足立区立第七中		①	③	
板橋区立板橋第二中			②	
練馬区立石神井南中				

J	練馬区立石神井中学校	港区立御成門中学校	練馬区立旭丘中学校	順位
練馬区立石神井中		①	③	
港区立御成門中			②	
練馬区立旭丘中				

K	足立区立谷中中学校	都立大泉高等学校附属中学校	練馬区立大泉中学校	順位
足立区立谷中中		①	③	
都立大泉高等学校附属中			②	
練馬区立大泉中				

予選リーグは、15点3ゲームマッチ延長なしで実施する。なお次の採点方法により順位を決める。

1	勝ち点の合計が多いチームをより上位とする。 ※勝ち点＝勝利：1点、敗北：0点、棄権または没収試合：-1点
2	勝ち点合計が2チーム以上同数の場合は、取得マッチ（試合）率の高いチームを上位とする。 ※取得マッチ率＝全試合の取得マッチ総数÷全試合のマッチ総数
3	さらに同率の場合には、取得ゲーム率の高い方を上位とする。 ※取得ゲーム率＝全試合の取得ゲーム総数÷全試合ゲーム総数
4	さらに同率の場合には、全試合の取得ポイント総数と喪失ポイント総数を集計し、取得ポイント率が高い方のチームを上位とする。
5	上記の1～4が2チーム間ですべて同数の場合は、当事者同士の対戦で勝った方を上位とする。 3チーム以上で同数の場合は、当該チーム同士の対戦をリーグ戦とみなし、1～4の順位決定基準によって順位を決定する。
6	リーグ戦においては、順位決定戦などの特別な試合は行われない。

女子予選リーグ

会場:光が丘体育館

A	朝霞市立朝霞第三中	日本大学豊山女子中	練馬区立石神井南中	練馬区立練馬中	順位
朝霞市立朝霞第三中		①	③	⑥	
日本大学豊山女子中			⑤	④	
練馬区立石神井南中				②	
練馬区立練馬中					

B	足立区立新田中	板橋区立高島第二中	練馬区立開進第一中	練馬区立石神井中	順位
足立区立新田中		①	③	⑥	
板橋区立高島第二中			⑤	④	
練馬区立開進第一中				②	
練馬区立石神井中					

C	足立区立第九中	板橋区立志村第五中	練馬区立開進第二中	練馬区立三原台中	順位
足立区立第九中		①	③	⑥	
板橋区立志村第五中			⑤	④	
練馬区立開進第二中				②	
練馬区立三原台中					

D	足立区立谷中中	板橋区立志村第二中	練馬区立貫井中	練馬区立大泉中	順位
足立区立谷中中		①	③	⑥	
板橋区立志村第二中			⑤	④	
練馬区立貫井中				②	
練馬区立大泉中					

E	足立区立淵江中	板橋区立上板橋第一中	北区立堀船中	練馬区立石神井西中	順位
足立区立淵江中		①	③	⑥	
板橋区立上板橋第一中			⑤	④	
北区立堀船中				②	
練馬区立石神井西中					

F	板橋区立中台中	文京区立第一中	北区立田端中	練馬区立旭丘中	順位
板橋区立中台中		①	③	⑥	
文京区立第一中			⑤	④	
北区立田端中				②	
練馬区立旭丘中					

G	港区立御成門中	板橋区立高島第三中	文京区立第十中	練馬区立中村中	順位
港区立御成門中		①	③	⑥	
板橋区立高島第三中			⑤	④	
文京区立第十中				②	
練馬区立中村中					

H	足立区立第七中	板橋区立板橋第三中	練馬区立光が丘第一中	順位
足立区立第七中		①	③	
板橋区立板橋第三中			②	
練馬区立光が丘第一中				

I	川越市立福原中	板橋区立板橋第二中	都立大泉高等学校附属中	順位
川越市立福原中		①	③	
板橋区立板橋第二中			②	
都立大泉高等学校附属中				

予選リーグは、15点3ゲームマッチ延長なしで実施する。なお次の採点方法により順位を決める。

- 勝ち点の合計が多いチームをより上位とする。
※勝ち点=勝利:1点、敗北:0点、棄権または没収試合:-1点
- 勝ち点合計が2チーム以上同点の場合は、取得マッチ(試合)率の高いチームを上位とする。
※取得マッチ率=全試合の取得マッチ総数÷全試合のマッチ総数
- さらに同率の場合には、取得ゲーム率の高い方を上位とする。
※取得ゲーム率=全試合の取得ゲーム総数÷全試合ゲーム総数
- さらに同率の場合には、全試合の取得ポイント総数と喪失ポイント総数を集計し、取得ポイント率が高い方のチームを上位とする。
- 上記の1~4が2チーム間ですべて同数の場合は、当事者同士の対戦で勝った方を上位とする。
3チーム以上で同数の場合は、当該チーム同士の対戦をリーグ戦とみなし、1~4の順位決定基準によって順位を決定する。
- リーグ戦においては、順位決定戦などの特別な試合は行われない。

決勝トーナメント

男子

会場：練馬総合体育館

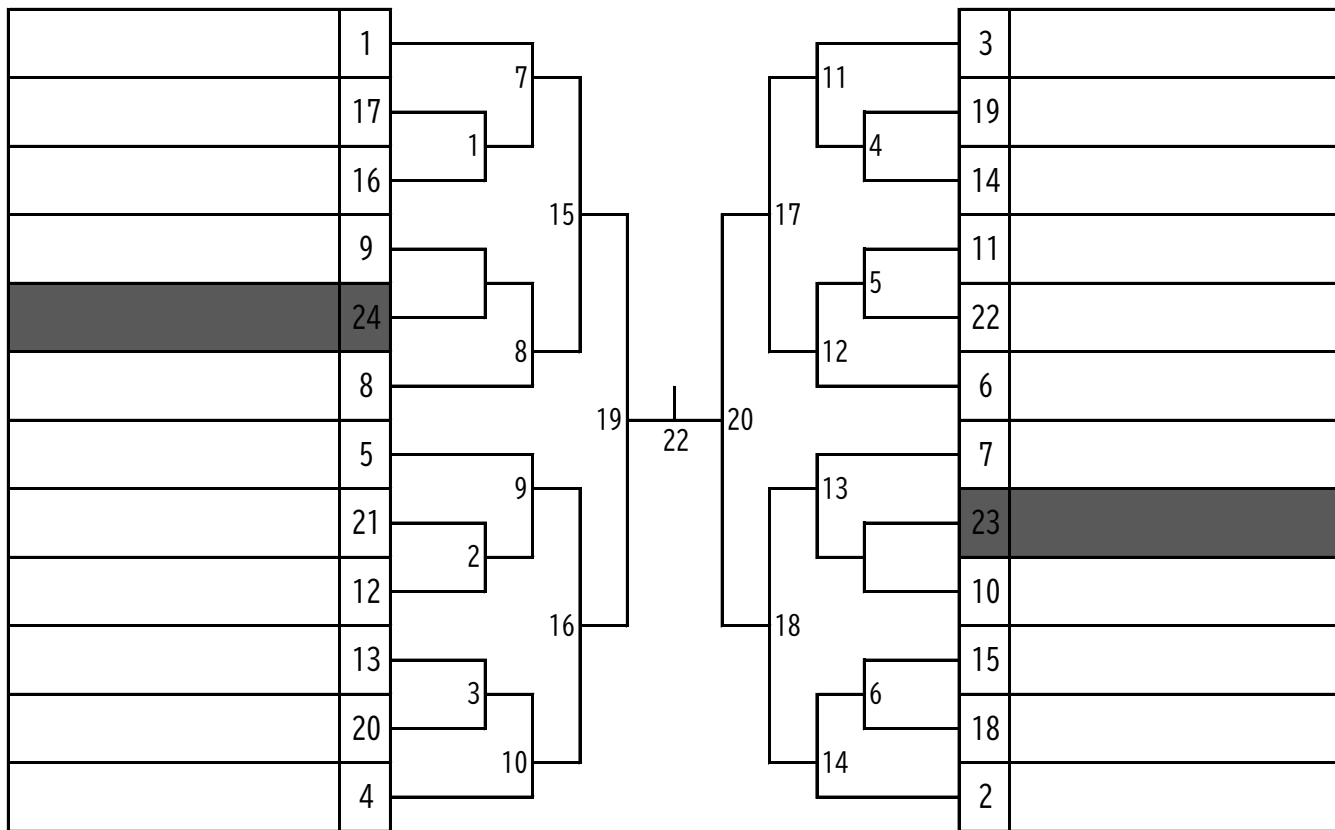

21

※15点3ゲーム延長あり最大21点

女子

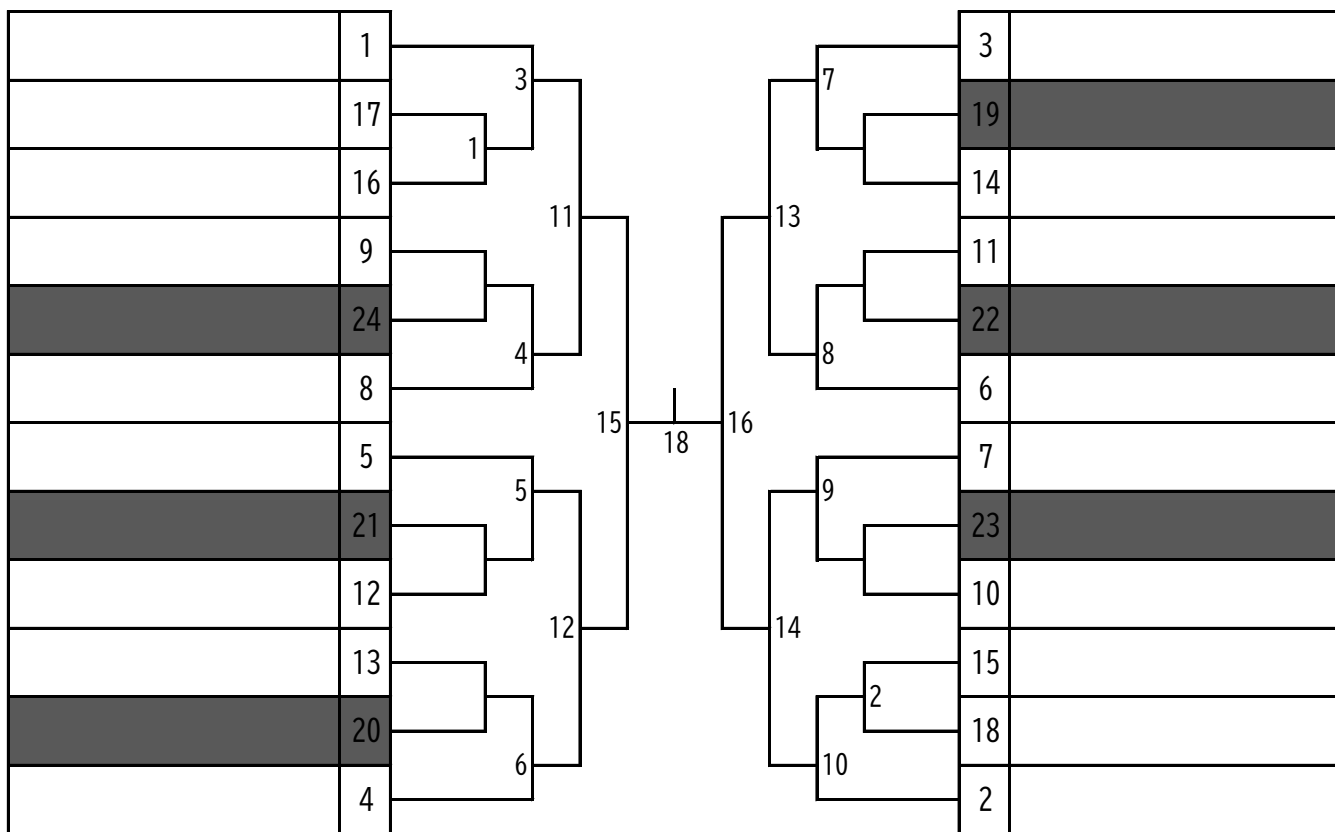

17

※15点3ゲーム延長あり最大21点

注意事項

- ① 学校対抗戦とし、試合形式は2複1単で行う。メンバーは7人とする。当日の変更可。
- ② 優勝杯、準優勝杯を授与する(持ち回り)、3位まで賞状を授与する。
- ③ 5月3日(金) 予選リーグ、男子:練馬区総合体育館、女子:練馬区光が丘体育館
5月4日(土) 決勝トーナメント 練馬区総合体育館 で実施する。
- ④ 予選リーグ 男子 3校×11リーグで実施
女子 4校×7リーグ、3校×2リーグで実施し、第2ダブルスまで行う。
決勝トーナメント 男女とも各リーグ上位2校を勝ち上がりとし、組みあわせは当日抽選で決定する
- ⑤ 参加費は大会当日に徴収します。男女別に各会場でお支払いをお願いします。お手数をおかけしますが、ご協力をお願いします。
- ⑥ 予選リーグは、15点3ゲームマッチ延長なしで実施する。なお次の採点方法により順位を決める。

1	勝ち点の合計が多いチームをより上位とする。 ※勝ち点=勝利:1点、敗北:0点、棄権または没収試合:-1点
2	勝点合計が2チーム以上同点の場合は、取得マッチ(試合)率の高いチームを上位とする。 ※取得マッチ率=全試合の取得マッチ総数÷全試合のマッチ総数
3	さらに同率の場合には、取得ゲーム率の高い方を上位とする。 ※取得ゲーム率=全試合の取得ゲーム総数÷全試合ゲーム総数
4	さらに同率の場合は、全試合の取得ポイント総数と喪失ポイント総数を集計し、取得ポイント率が高い方のチームを上位とする。
5	上記の1~4が2チーム間ですべて同数の場合は、当事者同士の対戦で勝った方を上位とする。 3チーム以上で同数の場合は、当該チーム同士の対戦をリーグ戦とみなし、1~4の順位決定基準によって順位を決定する。
6	リーグ戦においては、順位決定戦などの特別な試合は行われない。

- ⑦ 決勝トーナメントは15点3ゲームマッチ延長ありで行う。
- ⑧ 予選リーグの審判は、相互審判とする。
決勝トーナメントの審判は、初回戦は本部で指定した学校、2巡目以降は敗者校審判とする。
- ⑨ 体育館内は、外履き・体育館履きのどちらでも構いませんが、アリーナ内は体育館履きを履いてください。
また、雨の際は学校ごとに、袋を用意し、傘をまとめて体育館内に持ち込んでください。
- ⑩ 体育館内でラケットを使用してのアップはしないでください。

男子

学校名	代表者氏名	参加メンバー							
1 港区立御成門中学校	星 孝幸	豊山 凡太郎	山田 惠太郎	山田 将継	神谷 脩太	七澤 蓮	横川 和真	福田 煌	
2 埼玉県朝霞市立朝霞第三中学校	宮寄晋	星野陽輝	山崎陽仁	高木琉煌空	角琉空	廣野航大	井口倫太郎	堀江琉星	
3 足立区立花畑北中学校	東海林 隆幸	村上 冬陽	横山 遥斗	金子 修都	野口 晴喜	佐藤 瑛太	中島 慶志郎	近藤 雅樹	
4 足立区立新田中学校	本橋祐太	金ジイン	塩貝類	菅野太夢	桐ヶ谷悠太	アルタンビレグマングダイ	小林紘斗	渡辺颯	
5 足立区立西新井中学校	鈴木啓大	新井 賢仁	加藤 晴人	増田 悠人	川口 紘生	竹田 晃笙	萬崎 虹太	小池 達也	
6 足立区立第七中学校	久保 博也	金本 泰賢	阿部 慧吾	松田 樹	増尾 悠斗	伊藤 隆博	奥山 天翔	山口 力也	
7 足立区立谷中中学校	市原 英明	大場 亨	小川 小	岡田 大	屋代 大	坂口 大	金子 大		
8 板橋区立高島第三中学校	井浦 亨	山野 真之介	花川 恭梧	多田 哲平	鮎澤 隆太	櫻井 奏詩	柴田 真斗	井場 将悟	
9 板橋区立志村第五中学校	二見 駿吾	北島 迅	齋藤 向輝	西村 章広	梅田 登生	岡地 一真	阪本 賢音	坪井 遼馬	
10 板橋区立志村第二中学校	標 清栄	與良 翼	金子 欣聖	伊藤 瑞来	廣瀬 知己	薄井 煌生	野崎 郁弥	加々島 健太	
11 板橋区立上板橋第一中学校	小玉智久	浅川光一	久野智輝	川端友希斗	伊東文哉	渡邊秀豪	小島涼矢	中西陽向	
12 板橋区立板橋第五中学校	鈴木清斗	今清水康太	今清水祐太	下之園風史	毛徹	國府進之介	十文字大遥		
13 板橋区立板橋第三中学校	永井もも	石井快青	杉田結斗	福島悠斗	齋木真之介	松田健吾	平山レイモンド	大道啓太	
14 板橋区立板橋第二中学校	中野 鳳也	鳥尾 瞭太	山本 竜迅	渡辺 健太	小林 勇人	石川 結人	酒向 歩	なし	
15 文京区立第一中学校	平澤 圭	長谷川 亮	加藤 瑛登	金子 瑛	李 子阳	近藤 優真	齋藤 匠見	飯島 泰一	
16 文京区立第十中学校	金子広太	出崎弘真	進藤凜仁	倉持綜太	松本陽斗	梅澤歩	中村多聞		
17 本郷中学校	西谷英樹	谷 昊祐	角谷健吾	小林駿仁	神崎航平	瀧川幸駿	許 兆庭	高瀬経裕	
18 聖学院中学校	福地 修二	関根 崇太	新井 理仁	松永 陽向	志賀 創	鈴木 智	島本 哲至	大和田 慎之佑	
19 北区立田端中学校	小木曾 由希	西川 悠大	大内 遙人	仲井 颯向	岡田 篤大	小野 晟太郎	ムハンマド アリーシ	石塚 大祐	
20 北区立堀船中学校	堺智寛	大竹 洸太郎	張 梓碩	カンデル ブラモド	河村 結人	西丸 翔	嘉島 悠人	中山 渉	
21 都立大泉高等学校附属中学校	茂木 高志	吉岡 秀悟	別所 龍樹	高野 諒	佐原 潤	堤 夕輝	門多 夢叶	山井 柚来	
22 練馬区立旭丘中学校	田口 和磨	西野 翔喜	向田 怜音	長瀬 陽斗	金山 蒼空	山畑 理輝	松宮 幸隆	豊田 颯太	
23 練馬区立開進第一中学校	小林格	結城康太	結城健太	向井諒純	久木元悠太	城内聡介	富田航希	米澤蓮	
24 練馬区立開進第二中学校	一ノ瀬純	前嶋 一汰	辻 鷹之介	内田 智理	近衛 優斗	グエン コック アン	中嶋 奏仁	中野 大希	
25 練馬区立貴井中学校	山岸美月	田邊律貴	溝口雄介	花垣悠空	近藤弘基	篠原大志	前田陽向		
26 練馬区立光が丘第一中学校	田中彩帆	有吉遥樹	相馬圭裕	会田遥斗	水谷柚月	迫田悠生	工藤万拓	吉田恵大	
27 練馬区立三原台中学校	大谷 維吹	下田隼人	八方玲緒	忽那光	齋藤和典	新野瑞季	高橋寛仁	小林侑樹	
28 練馬区立石神井西中学校	今村吾朗	乙村篤	安田圭紀	黒須賛太	藤森大河	三隅歩	平田瑠偉	瀧井陽太	
29 練馬区立石神井中学校	福井 幸	西澤 武流	足立 貴汰	小野 瑛大	岡部 悠真	三浦 新	伊藤 明	谷川 正充	
30 練馬区立石神井南中学校	寺嶋 聡	岡 陽翔	花見 行翔	馬場 大地	秋田 琉威	神山 智彬	平山 律希		
31 練馬区立大泉中学校	飯田到	小倉新平	堀越勇飛	木下健太郎	宮村颯佑	田中芯太	飯島大翔		
32 練馬区立中村中学校	小池優真	大森 陸奥	渡邊 拓輝	櫛山 隼人	茂木 陽路	新村 仁勇	煤賀 希石	末永 聖	
33 練馬区立練馬中学校	羽澤義英	石川蒼昊	成田 唯翔	福田啓豊	箭内和真	古賀雄翔	小林勇斗	青山将大	

女子

学校名	代表者氏名	参加メンバー							
1 港区立御成門中学校	星 孝幸	神森 葵衣	林田 笑莉	久我 渚	伊藤 遥妃	吉田 汐里	根本 莉子	モリス オードリー花	
2 埼玉県朝霞市立朝霞第三中学校	宮寄晋	臼井菜央	藤村陽向	飯塚千遥	細野知香	喜多愛	石井果	渡辺亜友美	
3 埼玉県川越市立福原中学校	鈴木 恵	石塚 愛捺	中原 愛美	澤田 柚希	高橋 姫花	深作 遥香	鎌田 優花	田口 朱里	
4 足立区立新田中学校	本橋祐太	遠田瑠奈	細野真央	篠原可恋	岸江麻弥	西方陽菜	川浪幸	平岩智穂	
5 足立区立第九中学校	岩坂純平	舟崎 桃子	吉井 詩織	北村 笑海	杉浦 菜々	久保 琴音	白鳥 沙和	小柳 羽澄	
6 足立区立第七中学校	久保 博也	佐藤 光葵	門脇 未唯	丹野 陽葵	徳永 蓮姫	石川 永			
7 足立区立谷中中学校	市原 英明	鈴木莉沙	遠藤七香	タヒルハナ	土田桃香	樋口優奈			
8 足立区立洲江中学校	須藤裕司	坂巻 涼南	嶋原 優希	廣瀬 美月	鈴木 詩織	今村 莉音	滝田 愛花	田中 沙那美	
9 日本大学豊山女子豊山女子中学校	田中 彬	道下 さくら	松田 瑠梨	星 彩花	高橋 玲奈	松田 莉佳	野田 愛理咲	井上 紗希	
10 板橋区立高島第三中学校	井浦 亨	内山 みゆ	山崎 璃乃	若海 那春	中村 優花	真崎 柚歩	及川 美織	内藤 美玲亜	
11 板橋区立高島第二中学校	菅野太郎	石津心暖	池田安寿	猪越美沙	柳田瑠璃花	山下百々花	小笠原蒼波	中田 裕	
12 板橋区立志村第五中学校	二見 駿吾	高田 ひらり	小浜 波音	小笹 小晴	吉澤 美乃里	鈴木 凜乃	今井 結望	藤尾 椋乃	
13 板橋区立志村第二中学校	標 清栄	小林 さら	佐藤 千花	平岩 楓華	小原 侑美	田邊 綺俐	秦 愛奈江	梶 理奈	
14 板橋区立上板橋第一中学校	小玉智久	小河原紗希	横田静来	須山結海	浦紗英子	高橋杏海	気賀澤琴美	古澤美鈴	
15 板橋区立中台中学校	三浦 兼吾	元原 光莉	山之内 百華	元原 明莉	宮本 怜奈	川上 愛結	相川 実希	稲木 しゅり	
16 板橋区立板橋第三中学校	永井もも	青木ひなた	日野ひなた	大熊樹	平子英里奈	三澤来実	土屋果澄		
17 板橋区立板橋第二中学校	中野 鳳也	川端 凜里	井口 亜梨	塩原 真花	中山 春	岩上 凜香	鹿島 佑菜	飯島 悠菜	
18 文京区立第一中学校	平澤 圭	茂木 千宙	深野 晴菜	大林 杏奈	白石 芽愛	中島 英恵	影浦 琴音	南 幸穂	
19 文京区立第十中学校	金子広太	阿部あこ	古川美咲	千葉柚香	佐川雛子	森谷祐子			
20 北区立田端中学校	小木曾 由希	村尾 いつき	間仁田 琴乃	小泉 柚亜	小杉山 結菜	野間口 凜	平井 舞子	遠藤 希々	
21 北区立堀船中学校	堺智寛	石川 真緒	小川 璃子	阿部 美遥香	内海 琉空	桂川 ひなた	池邊 詩菜	三浦 愛莉	
22 都立大泉高等学校附属中学校	茂木 高志	植松 美咲	黒田 愛月	畑田 愛梨	藤倉 有花	和田 真莉奈	杉 菜那	高林 涼穂	
23 練馬区立旭丘中学校	田口 和磨	吉田 莉尋	石井 いつみ	馬場 萌雪華	佐藤 姫瑩	田宮 由菜	村上 静	村瀬 美貴	
24 練馬区立開進第一中学校	小林格	岡田湖花	前田凜花	内藤紗良	坂内咲羽	山口紗依	高上萌花	堀維夏	
25 練馬区立開進第二中学校	一ノ瀬純	太田 百音	関 菜那子	丹野 摩耶	木村 果永	斎藤 美結	近藤 ちひろ	岡田 ひまわり	
26 練馬区立貴井中学校	山岸美月	岡本杏樹	大庭恋華	鹿野紗良	大久保彩香	金子結南	浦上菜	川田愛莉	
27 練馬区立光が丘第一中学校	田中彩帆	菊池さと	廣井希	五十嵐葵彩	石田ワリーナタリー	田中華純	林純礼	山城果穂	
28 練馬区立三原台中学校	大谷 維吹	天辰みちる	中村ほなみ	村上らん	高部夏奈	権恵彬	根岸菜乃	時田亜琉	
29 練馬区立石神井西中学校	今村吾朗	柳橋芽依	福田瑛弓	杉村叶愛	稲垣杏	荒井細希	阿部琴子	佐々木智冬	
30 練馬区立石神井中学校	福井 幸	濱 結子	坂本 智美	中津 果穂	和田 望乃花	富岡 琉那	竹内 愛結芽	金丸 柚季	
31 練馬区立石神井南中学校	寺嶋 聡	相澤 紗良	明石 沙弥	市川 心陽	細川 美操	中川 紗希	吉岡 美羽		
32 練馬区立大泉中学校	飯田到	中谷美月	田中咲紀	小林梨華	藤井千優	滝天寧	萬原由莉	高野凜	
33 練馬区立中村中学校	小池優真	渡邊 由彩	山中 優羽	本田 芹奈	大和田 麻央	田丸 寧々	本多 瑠菜	高尾 心菜	
34 練馬区立練馬中学校	羽澤義英	黒川紗都	田中陽音	齋藤咲子	安部桃南	安部結菜	大輪美結	手塚あいる	

WEMBLEY

BADMINTON PRO-SHOP for FINE WINNERS.

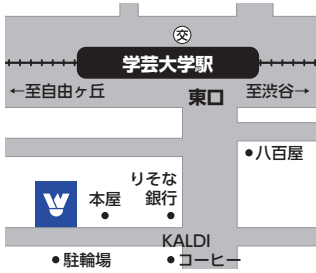

GAKUDAI
03-3716-2626



IKEBUKURO
03-5952-7070



YOKOHAMA
045-317-5959



SHIN-YURI
044-965-4411

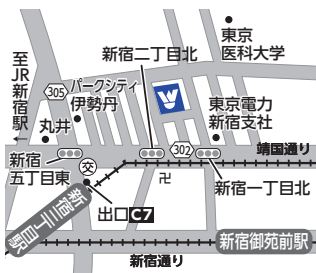

SHINJUKU
03-5366-6555

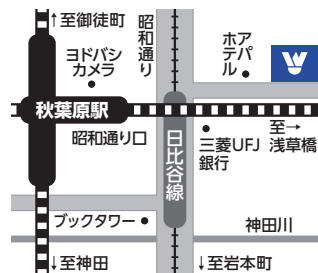

AKIHABARA
03-5829-9779



FUJISAWA
0466-26-7272

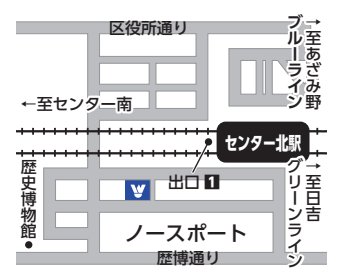

CENTER-KITA
045-910-1171



SHIBUYA
03-3409-6622



CHOFU
042-490-5588

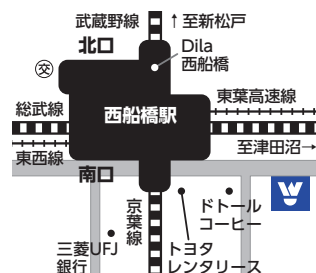

NISHI-FUNA
047-404-4949

www.bps-wembley.com

バドミントンプロショップ ウエンブレー

Open 10:00~20:00 日・祝~18:00

定休: 月曜/月曜と重なる祝日(学大本店のみ日曜・毎月第1月曜定休)



日本バドミントン
専門店会加盟店